

Ръководство на потребителя за видео бебелефон Veurer BY 110

I. Преглед на устройството:

Преди употреба се уверете, че целостта на опаковката на продукта не е нарушена и че всички части на продукта са налице. Уверете се, че няма видими следи от повреда върху уреда или аксесоарите му и че всички опаковъчни материали са премахнати. Ако имате съмнения за целостта на устройството не го използвайте и потърсете помощ от търговеца на уреда.

Включено в комплекта:

- 1 бр. камера (трябва да се постави при бебето)
- 1 бр. основно устройство (трябва да бъде при родителите)
- 2 бр. щепсели
- 1 бр. литиево-йонна батерия за основното устройство
- 1 бр. инструкции за употреба

II. Предназначение на уреда:

Beurer BY 110 ви позволява да следите бебето си през деня и през нощта. Той ви помага да наблюдавате бебето си, независимо в коя стая се намирате. Този видео белефон ви позволява да гледате как бебето ви спи, благодарение на 2,8-инчовия си цветен екран, а двустепенното цифрово увеличение ви гарантира допълнително спокойствие, че всяко движение на бебето ви ще бъде видно. Белефонът има 21 канала, които ви гарантират сигурна връзка, без смущения.

Това устройство има следните допълнителни функции:

- Функция за инфрачервено нощно виждане
- Режим ECO+/ Режим за спестяване на енергия
- Звукова аларма за следене на оптималната температура на стаята
- Функция Таймер
- Функция „домофон“, която ви позволява да говорите с бебето си през белефона
- 4 нежни и успокояващи приспивни песни, които може да контролирате от основното устройство
- Контрол на обхвата и звуков сигнал при прекъснатата връзка
- До 300 м обхват с отлична картина

- Този белефон е съвместим с до 4 камери
- Опция за удобно монтиране на камерата на стена

III. Инструкции за безопасност:

- Прочете тези инструкции внимателно и ги запазете за бъдеща употреба. Уверете се, че ако дадете това устройство на друг човек ще им предадете и тези инструкции.
- Това устройство е предназначено за лична употреба, не за употреба с търговска цел.
- Уредът не е играчка – пазете го далеч от деца!
- Уредът може да се използва от хора с намалени умствени способности и деца над 8 години само под надзор или след като са били инструктирани за безопасното използване на уреда и са напълно наясно с произтичащите от това рискове при употреба.
- Не използвайте това устройство, ако има видими следи от повреда върху него или ако не функционира правилно. В подобни случаи потърсете помощ от оторизиран техник.
- Всякакви поправки на този уред трябва да се извършват от оторизиран технически персонал.
- Уверете се, че кабелът на устройството е далеч от обсега на деца (поне на 1.5м разстояние). Съществува риск от задушаване!
- Почистването и поддръжката на това устройство не бива да се извършва от деца, ако не са под наблюдението на отговорен за тях възрастен.
- Ако охранващият кабел се повреди трябва да го изхвърлите. Ако не може да премахнете кабела от устройството трябва да изхвърлите цялото устройство.
- Винаги поставяйте камерата и охранващия кабел далеч от обсега на деца. Кабелът може да доведе до нараняване или задушаване на децата.
- Дръжте малките части на това устройство далеч от обсега на деца.
- Дръжте опаковката на това устройство далеч от деца – риск от задушаване.
- Никога не поставяйте камерата в бебешката кошара или на място, където бебето може да я достигне.
- Поставете камерата на 2 м разстояние от вашето бебе, за да минимизирате риска от електро и шумово замърсяване.
- Уверете се, че детето ви няма достъп до кабелите.
- Уверете се, че видеофона работи напълно правилно преди употреба.
- Уверете се, че батерията на основното устройство е достатъчно заредена, когато използвате устройството на батерия.

- Никога не потапяйте камерата и основното устройство във вода и не ги мокрете под течаща вода.
- Никога не използвайте камерата и основното устройство в близост до влага.
- Никога не покривайте камерата и устройството с кърпи, одеяла и т.н.
- Използвайте само щепселите, които идват в комплект с устройството.
- Не дърпайте кабела на устройството, когато искате да го извадите от ел. контакт. Винаги вадете устройството от ел. контакт като го издърпвате чрез щепсела.
- Не дърпайте, усуквайте и прегъвайте захранващия кабел.
- Винаги вадете щепсела на устройството от ел. контакт в случаи на неизправности, след като сте заредили уреда или когато не използвате уреда.
- Камерата, основното устройство и захранващия кабел не бива да докосват горещи повърхности и предмети с остри ръбове.
- Не използвайте допълнителни части, които не са препоръчани от производителя и не се предлагат като аксесоари.
- Преди да потърсите помощ от оторизиран сервиз, моля проверете дали батерията на основното устройство не трябва да бъде сменена.
- Поправката на това устройство трябва да се извършва само от оторизиран техник. В никакъв случай не отваряйте или поправяйте камерата или основното устройство сами. В противен случай гаранцията на устройството ще бъде анулирана.
- Ако имате въпроси относно употребата на това устройство, моля потърсете помощ от търговеца на уреда или от отдел Обслужване на клиенти на Beurer.
- Използвайте това устройство само за наблюдение на вашето бебе, когато не сте в едно помещение с него. Това устройство не е заместител на личната отговорна грижа!
- Всяка неправилна употреба може да бъде опасна.
- Това устройство е предназначено за лична употреба у дома.

Относно батериите:

- Ако батерията протече, моля сложете си ръкавици и почистете отделението за батерии със суха кърпа.
- Ако кожата или очите ви влязат в контакт с течност от батерията, веднага се измийте с вода и потърсете помощ от лекар.
- Дръжте батериите далеч от обсега на деца. Батериите представляват сериозен риск от задушаване и задавяне!
- Спазвайте (+) и (-) полярността на батериите.
- Пазете батериите от прекалено високи температури.
- Не хвърляйте батерии в огън – риск от пожар и експлозия!

- Ако няма да използвате устройството продължително време, моля извадете батериите от него.
- Не разглобявайте, режете или мачкайте батерията.
- Използвайте само уточнените в това ръководство зарядни.
- За да функционира правилно, батерията трябва да се зарежда според инструкциите в това упътване.
- Преди първоначална употреба трябва да заредите батерията изцяло.
- Зареждайте батерията изцяло поне 2 пъти годишно.

IV. Описание на устройството:

Описание на камерата:

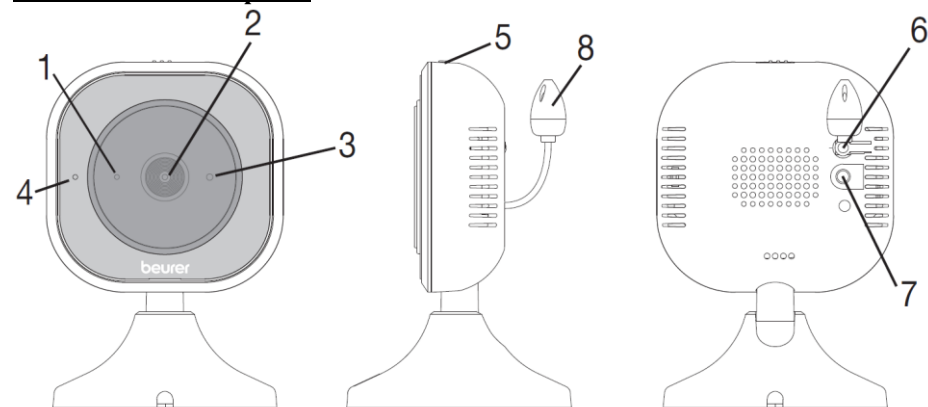

1. Микрофон
2. Обектив
3. Сензор за яркост (функция за нощно виждане)
4. Зелена функционална светлина = камерата е готова за употреба
5. Бутон за Вкл./Изкл.
6. Бутон за сдвояване
7. Връзка за захранващия кабел
8. Сензор за температура

Описание на основното устройство:

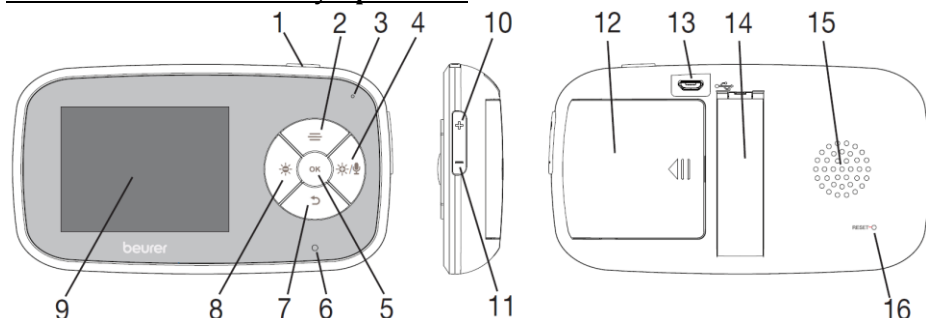

1. Бутон за Вкл./Изкл.
2. Бутон за Меню/ бутон за посока нагоре
3. Микрофон
4. Функция „домофон“ / увеличение на яркостта на екрана
5. Бутон ОК
6. Индикатор за статус на батерия
Зелен = батерията е напълно заредена/ основното устройство е свързано към ел. захранване посредством захранващия кабел
Червен = батерията се зарежда
7. Бутон Назад/ бутон за посока надолу
8. Намалване на яркостта на екрана
9. Екран
10. Увеличение на силата на звука
11. Намалване на силата на звука
12. Капак на отделение за батерии
13. Връзка за захранващия кабел
14. Стойка (сгъваема)
15. Високоговорител
16. Бутон за нулиране

Описание на дисплея:

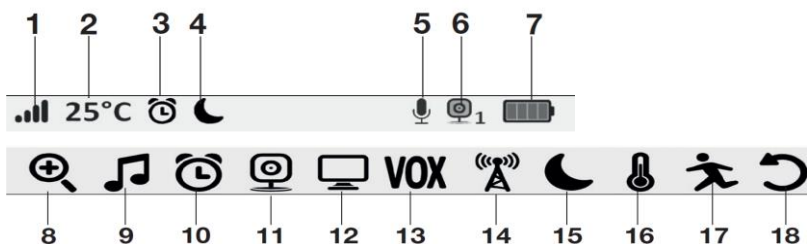

1. Сила на сигнала
2. Температура в стаята
3. Таймер
4. Режим на спестяване на енергия
5. Функция „домофон“
6. Номер на камера
7. Състояние на батерия
8. Настройки на увеличение на големината картината
9. Меню с приспивни песни
10. Меню таймер
11. Добавяне на камера
12. Меню за смяна на камера
13. Настройки за чувствителността на звука
14. Настройка на честота
15. Режим за спестяване на енергия
16. Меню за температура
17. Настройка на сензор за движение
18. Нулиране на фабрични настройки

V. Първоначална употреба:

Подготовка на устройството за първа употреба:

Преди да използвате устройството за първи път трябва да заредите батерията изцяло. Зареждането трае около 4 часа и ви осигурява употреба около 8 часа. За да работи батерията максимално добре, се препоръчва да изтощавате и зареждате батерията поне веднъж на всеки 6 месеца. За целта трябва да използвате устройството само на батерии, така че батерията да се изтощи изцяло. След това трябва да я заредите напълно. Пълният капацитет на батерията може да се достигне след като е била заредена няколко пъти и зависи от много фактори (околната температура, начин и честота на зареждане и т.н.).

Първоначална употреба на камерата:

1. Поставете камерата на равна, твърда повърхности и насочете обектива ѝ към зоната, която искате да наблюдавате. Уверете се, че няма други електрически устройства в близост.
ВНИМАНИЕ: Камерата **НЕ** бива да е в обсега на детето, така че детето да може да я достигне физически!
2. Свържете малкия край на щепсела на кабела за захранване в камерата. Свържете големия край на щепсела на кабела за захранване в подходящ ел. контакт.

- Плъзнете бутона за Вкл./Изкл. към позиция "ON", за да включите камерата. Функционалната светлина на камерата ще светне в зелено.
- Плъзнете бутона за Вкл./Изкл. към позиция "OFF", за да изключите камерата.

Първоначална употреба на основното устройство на батерия:

- Отворете капака на отделението за батерии в задната част на основното устройство като го плъзнете настрани.
- Плъзнете включената в комплекта батерия по показания на изображението начин. Уверете се, че батерията е поставена в отделението за батерии изцяло.
- Затворете капака на отделението за батерии в задната част на основното устройство, докато не чуete и усетите, че е добре затворен.
- За да включите основното устройство, натиснете и задръжте бутона Вкл./Изкл. за около 3 секунди. Ако камерата е вече включена, автоматично ще видите картината от камерата на дисплея. Ако камерата е изключена ще чуete звуков сигнал и на екрана ще излезе



Първоначална употреба на основното устройство на ел. ток:

- Свържете малкия край на щепсела на кабела за захранване в основното устройство. Свържете големия край на щепсела на кабела за захранване в подходящ ел. контакт.
- За да включите основното устройство натиснете и задръжте бутона Вкл./Изкл. за около 3 секунди. Ако камерата е вече включена, автоматично ще видите картината от камерата на дисплея. Ако камерата е изключена ще чуete звуков сигнал и на екрана ще излезе



VI. Употреба:

Настройки на силата на звука:

Основното устройство има 5 нива на сила на звука. За да настроите силата на звука, натиснете бутона (-) или бутона (+) отстрани на устройството.

Настройка на яркостта:

Основното устройство има 5 нива на яркост. За да настроите яркостта,

натиснете бутона (☀️) или бутона (☀️/🔊).

Функция „домофон“:

Основното устройство притежава функцията „домофон“. За да активирате

тази функция натиснете и задръжте бутона (☀️/🔊) на основното устройство като същевременно с това говорите към основното устройство. Думите ви ще се чуват на камерата. За да деактивирате тази функция, моля

пуснете бутона (☀️/🔊).

Меню настройки:

Може да настроите следните настройки в менюто на основното меню: увеличаване на големината на картината, приспивни песни, добавяне/изтриване на камера, избор на камера, звукова чувствителност, честота, енергийно спестяващ режим на работа, мерна единица за температура, аларма за температура, аларма за движение и нулиране на фабричните настройки.

За да влезете в менюто, включете основното устройство и натиснете бутон

(≡) Следното меню с настройки излиза в долния ъгъл на дисплея на основното устройство:



Може да навигирате в това меню като натиснете бутона (☀️) или бутона (☀️/🔊). За да излезете от менюто с настройки, натиснете и задръжте бутона Назад.

Функция за увеличаване на големината на картината:







За да активирате тази функция, моля:

- Натиснете бутона (≡).
- Използвайте бутоните (↶)/(≡), за да изберете едностепенно или двустепенно увеличаване на картината.

- Потвърдете избори си с бутон ОК.







Приспивни песни:

Може да изберете една от 4-те приспивни песни чрез основното устройство. Когато изберете дадена приспивна песен тя ще започне да се чува през камерата.

- Натиснете бутон .
- Използвайте бутоните  / , за да изберете иконата .
- Използвайте бутоните  / , за да изберете приспивната песен, която желаете. Може да изберете между 1,2,3 или 4-та песен или да изберете опцията песните да се пускат на случен принцип .
- За да намалите или увеличите силата на звука на приспивните песни, моля използвайте бутоните (+) или (-) отстрани на устройството.







Таймер:



Може да зададете таймер на основното устройство – той ще се чуе на основното устройство след 2, 3, 4 или 5 часа. След като зададеното време изтече основното устройство започва да издава звуков сигнал. За да активирате таймера, моля:

- Натиснете бутон .
- Използвайте бутоните  / , за да изберете иконата .
- Използвайте бутоните  / , за да изберете желаното време за аларма (2, 3, 4, или 5 часа).

Добавяне на камера:





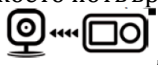

Може да добавяте до 4 камери към основното устройство. За целта:

- Натиснете бутон .
- Използвайте бутоните  / , за да изберете иконата .
- Използвайте бутоните  / , за да изберете „+“.
- Потвърдете избора си чрез бутон ОК. На дисплея излизат 1, 2, 3, и 4.







- Използвайте бутоните  / , за да изберете номера й след което потвърдете избора си с бутон ОК. На дисплея излиза , а основното устройство започва да търси камера.
- Сега задръжте бутон Сдвояване отстрани на камерата докато не чуете звуков сигнал и докато не видите предаваното изображение от добавената камера на дисплея.

Изтриване на камера:

За да изтриете връзка на вече добавена камера, моля:

- Натиснете бутон .
- Използвайте бутоните  / , за да изберете иконата .
- Използвайте бутоните  / , за да изберете „-“.
- Потвърдете избора си чрез бутон ОК. На дисплея излизат 1, 2, 3, и 4.
- Използвайте бутоните  / , за да изберете номера на камерата, която искате да изтриете.
- Потвърдете избора си с бутон ОК.

Изберете изображение за предаване на камерата:

- Натиснете бутон .
- Използвайте бутоните  / , за да изберете иконата .
- Потвърдете с бутон ОК. Ще видите 1, 2, 3, 4 или  на екрана.
- Използвайте бутоните  / , за да изберете номера на камерата, чиято картина искате да видите. Потвърдете избора си в бутон ОК.





Ако сте свързали множество камери, опцията  е достъпна. Когато активирате тази функция, на дисплея ще се появяват изображенията от всяка камера за 5 секунди една след друга.

Чувствителност на звука:

Чувствителността определя какво ще чувате на основното устройство. Ако изберете висока чувствителност (H) ще чувате дори най-слабите звуци.

Ако изберете (M) ще чувате средно силните звуци, а ако изберете (L) ще чувате най-високите звуци.

За да промените чувствителността, моля:

- Натиснете бутон .
- Използвайте бутоните  / , за да изберете иконата .
- Използвайте бутоните  / , за да изберете нивото на чувствителност – Н, М или L.
- Потвърдете избора си чрез бутон **ОК**.

Избор на честота:

Частта на устройството, която се намира при бебето може да предава към основното устройство на 50 или 60 Hz честота. Честотата, която е най-често използвана в Европа (50 Hz) е предварително зададена. Изборът на правилната честота ще ви помогне да намалите трептенето на дисплея при изкуствена светлина.







За да промените честотата, моля:

- Натиснете бутон .
- Използвайте бутоните  / , за да изберете иконата .
- Използвайте бутоните  / , за да изберете желаната от вас честота (50 или 60 Hz).
- Потвърдете избора си чрез бутон **ОК**.







Режим за спестяване на енергия:

Основното устройство има режим за спестяване на енергия. Когато активирате този режим, екранът на устройството ще се изключва автоматично след 2, 5 или 10 минути.

За да активирате този режим:

- Натиснете бутон .
- Използвайте бутоните  / , за да изберете иконата .
- Използвайте бутоните  / , за да изберете желаното от вас време след което да се включва режима за спестяване на енергията – 2, 5 или 10 минути.
- Потвърдете избора си чрез бутон **ОК**.













Избор на мерната единица на температурата:

- Натиснете бутон .
- Използвайте бутоните  / , за да изберете иконата .
- Използвайте бутоните  / , за да изберете желаната от вас мерна единица (°C или °F).
- Потвърдете избора си чрез бутон **ОК**.

Задаване на алармата за температура:

В допълнение може да зададете температурна аларма с горна и долна граница. Ако околната температура в помещението, където сте поставили камерата надвиши лимита или спадне под долната граница ще чуете звуков сигнал от устройството.

За да зададете горната и долна граница, моля:

- Натиснете бутон .
- Използвайте бутоните  / , за да изберете иконата .
- Използвайте бутоните  / , за да изберете иконата .
- Потвърдете избора си чрез бутон **ОК**.
- Използвайте бутон , за да изберете горния и долния лимит.
„20“ е за избор на долния лимит (10-20°C)
„40“ е за горния лимит (20-40°C).
- Използвайте бутоните  / , за да изберете желаните от вас лимити.
- Използвайте бутон , за да изберете .
- Потвърдете избора си чрез бутон **ОК**.

Настройка на алармата за движение:

Бебелефонът има функция за аларма при движение. Когато камерата регистрира движение, основното устройство ще започне да издава звукова аларма на всеки 40 секунди.



За да активирате алармата, моля:

- Натиснете бутон .

- Използвайте бутоните  / , за да изберете иконата .
- Използвайте бутоните  / , за да изберете полето "ON".
- Потвърдете избора си чрез бутона ОК.

Нулиране на фабричните настройки:

За да нулирате основното устройство, моля:

- Натиснете бутон .
- Използвайте бутоните  / , за да изберете иконата .
- Използвайте бутоните  / , за да изберете полето "YES".
- Потвърдете избора си чрез бутон **ОК**.

VII. Полезна информация за това устройство:

- Може да увеличите обхвата на бебелефона като позиционирате камерата на високо в близост до врата или прозорец или като се уверите, че батерията не е прекалено изтощена.
- Други радио вълни може да повлияят върху работата на бебелефона. Следователно не се препоръчва да поставяте монитора в близост до микровълнови фурни, WIFI и т.н.
- Следните неща може да повлияят негативно върху работата на бебелефона: мебели, стени, къщи, дървета, околна среда (снеговалеж, мъгла, буря и т.н.).

VIII. Поддръжка и почистване:

- Експлоатационният живот на камерата и на основното устройство зависи от внимателната им употреба.
- Извадете батерията от основното устройство, ако не го използвате дълго време.
- Пазете камерата и основното устройство от удари, влага, прах, химикали, драстични температурни амплитуди, електромагнитни полета и източници на топлина (печки, радиатори и т.н.)
- Почиствайте камерата и основното устройство с мека, суха кърпа. Не използвайте абразивни почистващи препарати.

IX. Регулаторна информация



Не изхвърляйте уреда в битовите отпадъци след края на експлоатационния му живот. Отнесете го в пункт за събиране или рециклиране, в съответствие с WEEE директивата на ЕС (Отпадъчно електрическо и електронно оборудване).



Празните презаредими батерии трябва да се изхвърлят на специално обозначените за целта места, в пунктовете за рециклиране или при търговците на електроника. Кодовете по-долу са отпечатани на батерии, съдържащи вредни вещества:

Pb = Батерията съдържа олово
Cd = Батерията съдържа кадмий
Hg = Батерията съдържа живак



Изхвърлете опаковката по начин, опазващ околната среда.



Уредът отговаря на приложимите европейски и национални директиви.



Използвайте това устройство само на закрито.

Уредът отговаря на Директива 2014/53/ЕС на Европейския парламент и на Съвета от 16 април 2014 година за хармонизирането на законодателствата на държавите членки във връзка с предоставянето на пазара на радиосъоръжения и за отмяна на Директива 1999/5/ЕО, текст от значение за ЕИП.

X. Гаранционни условия:

В случай на гаранционни оплаквания, обърнете се към вашия търговец или оторизиран сервиз. Ако връщате уреда, прикачете копие от касовата бележка и кратко описание на дефекта. Приложими са следните гаранционни условия:

1. Гаранционният период е 3 години, считано от датата на покупката. В случай на гаранционни оплаквания, датата на покупка трябва да бъде удостоверена с касова бележка или фактура.
2. Поправки на уреда или части от него не удължават периода на гаранцията.
3. Гаранцията се смята за невалидна в следните случаи:

- ❖ Неправилна употреба (неспазване на инструкциите за употреба).
 - ❖ Опити за поправка от страна на потребителя или неоторизирани трети лица.
 - ❖ Транспортни повреди от производителя към клиента или по време на транспорт до сервизния център.
 - ❖ Гаранцията не важи за аксесоари, предмет на нормално износване (маншети, батерии).
4. Веуег не носи отговорност за преки или косвени загуби, предизвикани от продукта, дори ако повредата му е призната гаранционно.

Повече информация за уреда ще намерите на www.polycomp.bg.